

اجزای اصلی قفل

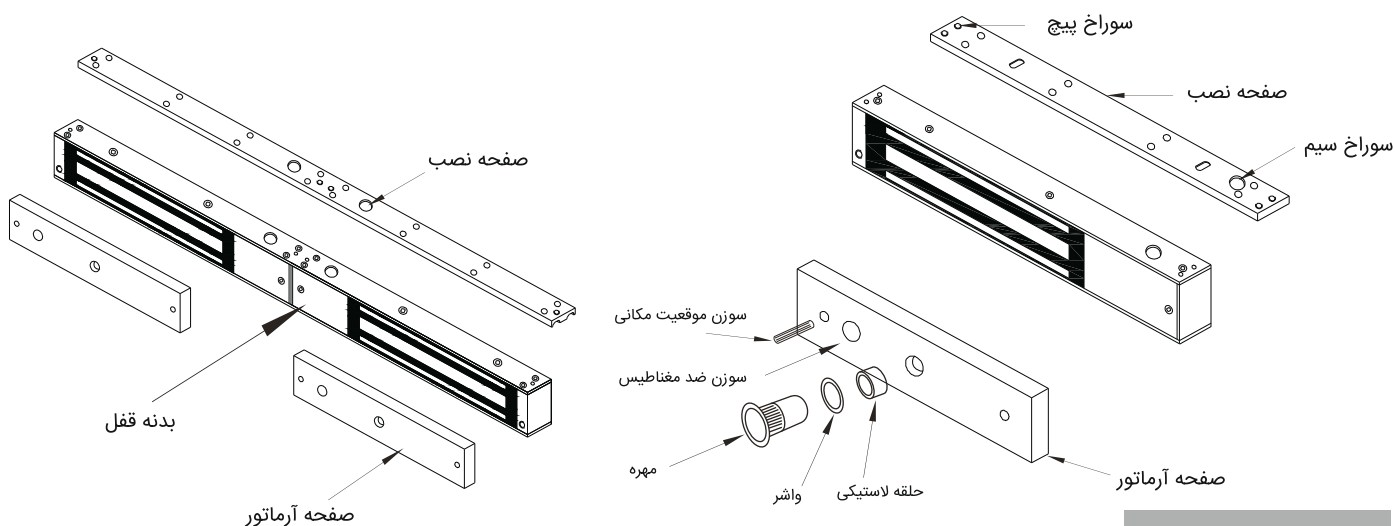

کاربرد های قفل

نوع درب: درب های چوبی ، شیشه ای، فلزی و ضد آتش
حالت کنترلی : سیستم های مخابره داخل ساختمان و سیستم های کنترل عبور و مرور

نکات نصب

- هنگام استفاده از منبع تغذیه ولتاژ خروجی باید $DC12V \pm 10\%$ و ضخامت کابل بزرگتر از 0.75 میلی متر باشد .
- هنگام نصب لایه گالوانیزه را مخدوش نکنید
- مطمئن شوید که صفحه نصب کاملاً به بدنه قفل محکم شده باشد.
- حلقه لاستیکی باید بین درب و آرماتور قرار بگیرد، پیچ را خیلی سفت نکنید تا حلقه لاستیکی حالت ارتجاعی داشته باشد
- صفحه نصب را به در جوش ندهید . در صورت انجام روی عملکرد قفل اثر خواهد گذاشت.
- روغن محافظ سطح را با پارچه تمییز نمایید و از محلول های قلیایی و یا اجسام نوک تیز برای تمییز کردن آن استفاده نفرمایید.

سیم پیچی قفل

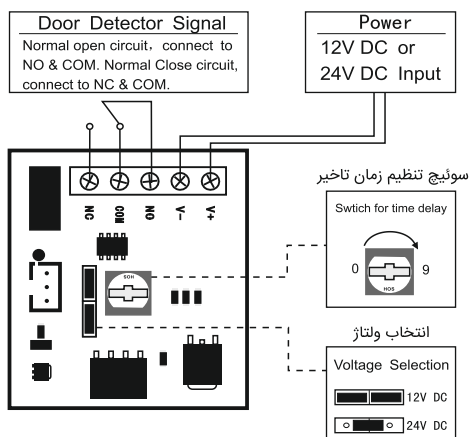

برای ورودی برق 12V-DC (منبع تغذیه)

قطب مثبت را به ترمینال با علامت + متصل نمایید قطب منفی را به ترمینال با علامت - متصل نمایید و مطمئن شوید که انتخاب کننده ولتاژ بر روی 12V-DC قرار گرفته باشد.

برای ورودی برق 24V-DC (منبع تغذیه)

قطب مثبت را به ترمینال با علامت + متصل نمایید قطب منفی را به ترمینال با علامت - متصل نمایید و مطمئن شوید که انتخاب کننده ولتاژ بر روی 24V-DC قرار گرفته باشد.

- جریانی که میتوان از رله های NO, COM, NC عبور داد 1 آمپر است و در صورتی که ولتاژ ورودی رله 24 ولت باشد جریان بالاتر از 1 آمپر به آن صدمه میزند.

- جهت استفاده از رله های NO, COM, NC برای نشان دادن وضعیت درب، درحالتی که جریان معمولی در قفل وجود دارد اتصال NC, COM در حالت بسته و NO, COM در حالت باز می باشد.

مراحل مجزا کردن قفل

پیش از جدا کردن اجزا ابتدا کاور و تسمه را باز کنید.

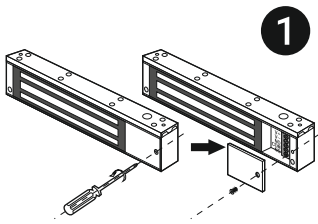

پیچ را باز و کاور را جدا کنید.

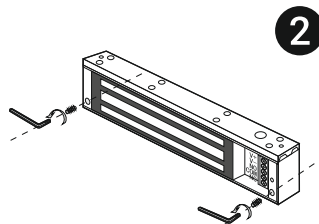

پیچ های ضد تجزیه را با آچار آلن باز کنید.

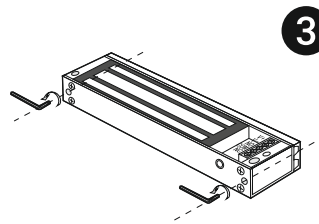

با استفاده از آچار آلن پیچ صفحه نصب را باز کنید

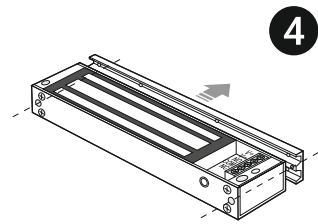

صفحه نصب را از بدنه ی قفل جدا کنید.

روش نصب استاندارد

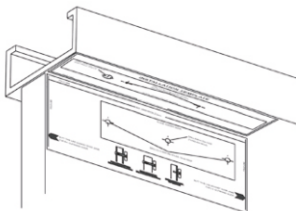

1

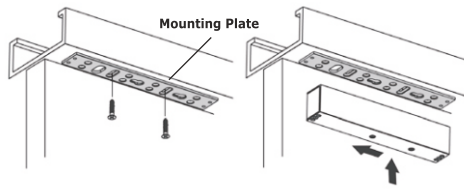

2

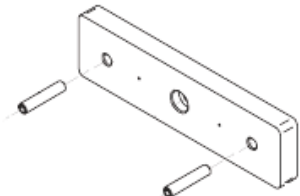

3

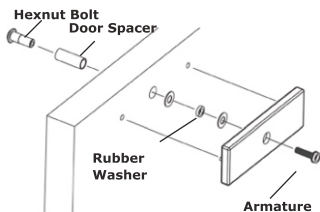

4

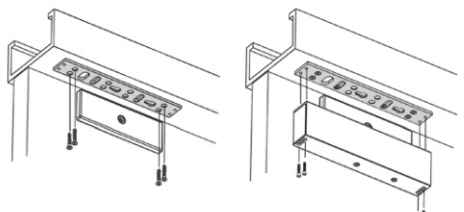

5

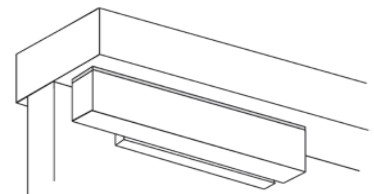

6

- ۱- برای سوراخ کاری از نقشه داخل بسته استفاده کنید. مطمئن شوید که درب در خلاف جهت قفل باز میشود. برای درب های تک لنگه قفل باید در نزدیک ترین فاصله از ستون عمودی چهارچوب نصب شود.
- ۲- صفحه نصب را توسط ۲ عدد پیچ چهارسو به شکل نیمه محکم در شیار مشخص شده نصب کنید سپس قفل را به آن وصل نمایید.
- ۳- با استفاده از یک چکش به دو سوزن موقعیت مکانی ضربه بزنید تا وارد صفحه آرماتور بشوند و محکم گردند.
- ۴- قبل از نصب مهره شش ضلعی توجه نمایید که ممکن است نیاز به سوراخکاری درب داشته باشید. همانطور که در تصویر شماره ۴ در بالا نشان داده شده آرماتور را به درب نصب کنید. آرماتور نباید زیاد از حد سفت شود و باید آزاد باشد تا در راستای درب هم تراز شود.
- ۵- مطمئن شوید که آرماتور و قفل هم تراز هستند. صفحه نصب را به شکل مناسب تنظیم نموده و برای باقی پیچ ها سوراخ های با سایز مناسب را روی سردرب دریل کنید.
- ۶- درب را برای آزمایش نیروی نگهدارنده ببندید. زاویه بین صفحه آرماتور و قفل با کم یا اضافه کردن واشرها قابل تنظیم است.

روش های نصب بست ها

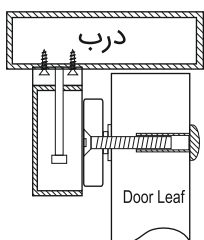

بست L شکل

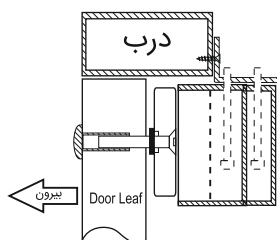

بست Z شکل

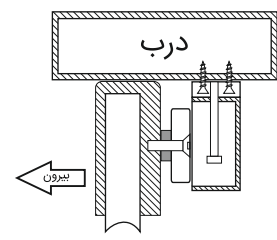

بست L شکل

زمانی که عرض درب کمتر از ۲۴ میلی متر باشد برای نصب آرماتور مناسب نیست و باید بست L نصب شود.

برای درب هایی که به داخل باز میشوند بدنه قفل را داخل نصب کنید و همچنین باید بست Z را نیز همزمان نصب نمایید.

قفل های نصب شده بر روی درب های شیشه ای نیاز به یک بست U دارند و ضخامت شیشه باید بین ۱۰ - ۱۵ میلی متر باشد.